

# Manual Avanzado de Trading

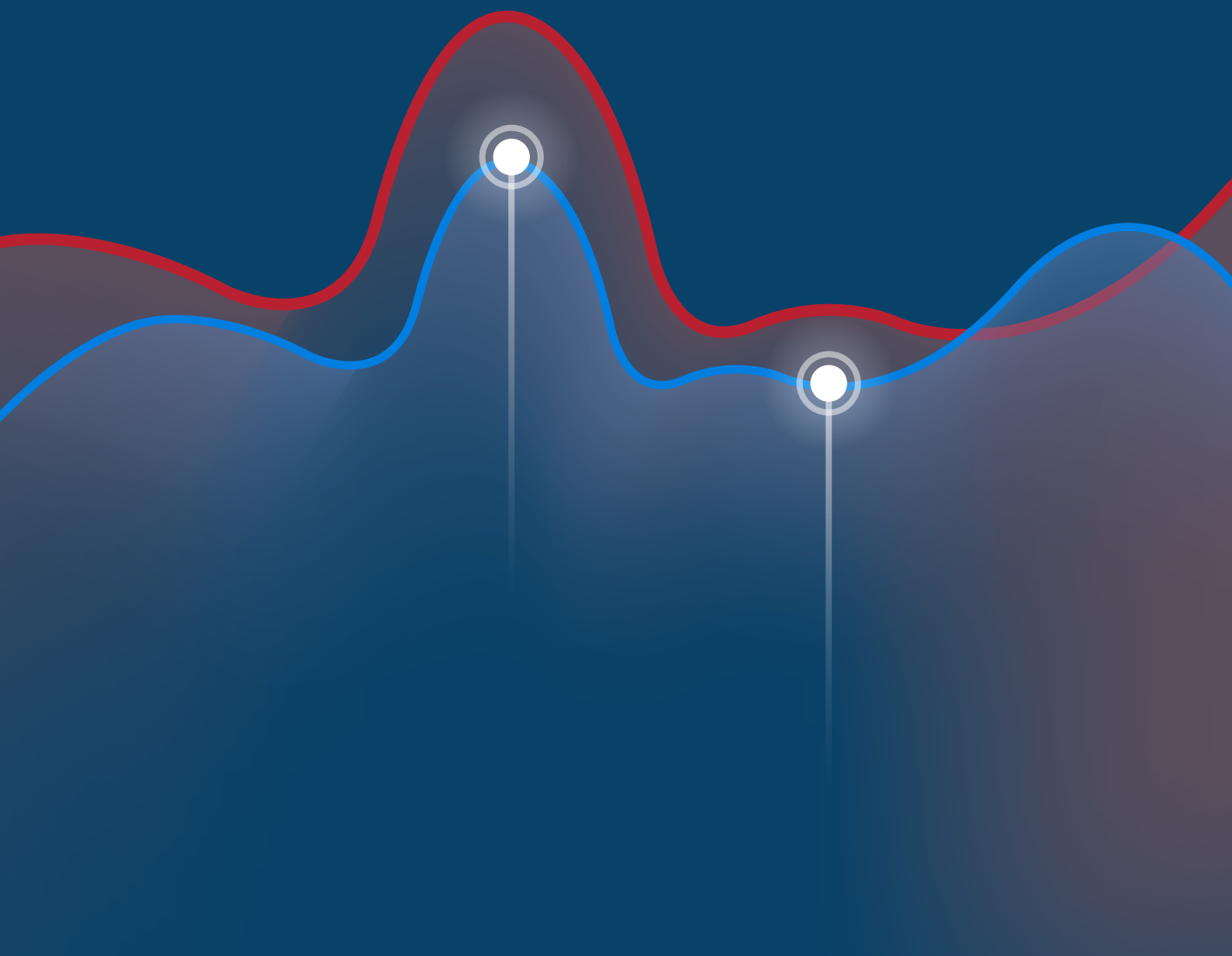

# MANUAL AVANZADO DE TRADING

Por Juan Enrique Cadiñanos

## SOBRE EL AUTOR

# Juan Enrique Cadiñanos

Juan Enrique se ha dedicado al mundo financiero desde hace más de 16 años, compaginando los estudios universitarios con el trabajo. Ha trabajado en diferentes agencias nacionales e internacionales a lo largo de su carrera profesional, hasta llegar a Admiral Markets, compañía en la que desempeña el cargo de Sales Manager y Director de Análisis en España.

Comenzó a estudiar economía y fundamentos bursátiles con 14 años y en su carrera profesional ha asesorado y gestionado capitales de particulares e institucionales durante más de 14 años, ejerciendo como gestor patrimonial y asesor financiero en fondos de inversión, Sicav y EAFI y como trader.

Ha realizado numerosas intervenciones en medios de comunicación, tales como tv, radio, prensa digital y prensa escrita desde los 20 años. Hoy en día cuenta con diversas intervenciones semanales en medios.

Compagina su trabajo con tareas de docencia, en las que ejerce como profesor en seminarios, cursos, máster y centros privados de enseñanza, así como ponente en universidades y eventos.

Colabora como voluntario en diferentes ONGs desde hace muchos años y es catequista y voluntario de Cáritas en la Parroquia Nuestra Madre del Dolor. Ha viajado a diferentes países ejerciendo labores humanitarias.

Follow:  



Admiral Markets UK Ltd, Sucursal en España  
Plaza Carlos Trías Bertrán, 4. Planta 2, oficina 7, 28020, Madrid. España  
Tel: +34 91-1142501  
**Email: [info@admiralmarkets.es](mailto:info@admiralmarkets.es)**

## **SOBRE NOSOTROS**

Admiral Markets es líder del trading online, está Autorizada y Regulada por la Financial Conduct Authority (FCA) nº: 595450. Número de registro: 08171762. También está inscrita en la CNMV con número de registro: 3501.

### **Admiral Markets ofrece:**

- Fácil acceso al trading de divisas y CFDs sobre acciones, índices, metales y energías en las avanzadas plataformas: Metatrader 4, Metatrader 4 Supreme Edition y Metatrader 5.
- Formación mediante webinarios y seminarios.

Admiral Markets es líder del trading online, está Autorizada y Regulada por la Financial Conduct Authority (FCA) nº: 595450. Número de registro: 08171762. También está inscrita en la CNMV con número de registro: 3501.

# CONTENTS

## 1. AVISO DE RIESGOS

## 2. ANÁLISIS TÉCNICO

DESCRIPCIÓN	3
TIPO DE GRÁFICOS	4
TENDENCIAS	5
TEORÍA DE DOW	6
ONDAS DE ELLIOT	7
SOPORTES Y RESISTENCIAS	8
FIGURAS DE CONTINUIDAD Y CAMBIO DE TENDENCIA	9
VELAS JAPONESAS	10

## 3. ANÁLISIS FUNDAMENTAL

DESCRIPCIÓN	3
ASPECTOS A TENER EN CUENTA	4
REFERENCIAS MACRO	5
CALENDARIO FOREX DE ADMIRAL MARKETS	6
CONCEPTOS DEL ANÁLISIS FUNDAMENTAL	7
i. DCF	
ii. PER	
iii. SOTP	
iv. EV/EBITDA	
v. PRICE TO BOOK	
vi. NAV	

## 4. FIBONACCI

DESCRIPCIÓN	3
RETROCESOS	4
CONSIDERACIONES	5
EJEMPLOS	6

# CONTENTS

## 5. PRODUCTOS FINANCIEROS

ACCIONES	3
ETFs	4
FUTUROS	5
OPCIONES	6
WARRANTS	7
CFDs	8

## 6. COMPARACIÓN DE PRODUCTOS

ACCIÓN vs FUTURO vs CFD	3
VENTAJAS DEL CFD	4

## 7. ESTRATEGIAS OPERATIVAS

a. THROW BACK	3
b. PULL BACK	4
c. FIBONACCI	5

## 8. PSICOLOGÍA APLICADA AL TRADING

ETAPAS DEL TRADER	3
ERRORES DEL TRADER	4
CONSEJOS IMPORTANTES	5

## 9. GESTIÓN MONETRIA Y DEL RIESGO

DESCRIPCIÓN	3
CALCULADORA DE BENEFICIOS/PÉRDIDAS	4
GESTIONANDO EL RIESGO	5

## 9. GESTIÓN MONETRIA Y DEL RIESGO

DESCRIPCIÓN	3
CALCULADORA DE BENEFICIOS/PÉRDIDAS	4
GESTIONANDO EL RIESGO	5

## 1. AVISO DE RIESGOS

El trading con divisas o contratos por diferencias con margen conlleva un alto nivel de riesgo y puede no ser adecuado para todos los inversores. Existe la posibilidad de sufrir una pérdida igual o superior a la inversión. Por lo tanto, no debe invertir o arriesgar dinero que no pueda permitirse perder. Debe asegurarse de que comprende todos los riesgos. Antes de usar servicios de Admiral Markets UK Ltd por favor sea consciente e infórmese de los riesgos asociados con el trading.

El contenido de esta guía no debe interpretarse como asesoramiento personal. Admiral Markets UK Ltd, recomienda que busques el consejo de un asesor financiero independiente.



## 2. ANÁLISIS TÉCNICO

# Descripción

1 Los precios se mueven por tendencias. El concepto de tendencia es uno de los más importantes dentro del análisis técnico, lo podríamos definir como dirección o sentido en que se mueven los precios.

2 La historia se repite siempre. Hay ciertos patrones de comportamiento que se pueden observar en el pasado y podemos ver como se repiten en el futuro. Podemos ver como hay patrones que se repiten constantemente entre los que Elliot basaba casi toda su teoría.

Un punto que también es importante es el de LOS PRECIOS DEL MERCADO LO DESCUENTAN TODO, quiere decir que las bolsas y los precios de las acciones y demás lo descuentan todo.

# Tipos de gráficos

Dependiendo de la escala de las cotizaciones o de la presencia física se pueden dividir en dos grupos.

En primer lugar tenemos los *logarítmicos* y *lineales*:

*Logarítmico*. Un chart logarítmico es aquel en el que la escala de las cotizaciones (eje vertical) es logarítmica, con lo que a porcentajes de subidas o bajadas iguales corresponden a espacios iguales en el eje vertical de las cotizaciones.

Por el contrario, el eje horizontal, que representa el tiempo, tiene divisiones lineales o aritméticas. Debido a que solo un eje (el vertical de las cotizaciones) tiene escala logarítmica, su nombre correcto es semi-logarítmico, aunque habitualmente se conoce como chart logarítmico.

Este tipo de gráficos se usan más para el largo plazo.

*Lineal*. Comúnmente utilizada en el corto plazo. Se representa con mayor claridad las representaciones gráficas y se ven mejor los cambios de tendencia y velocidad. Es un tipo de gráfico en el que la longitud y el valor de cada división están relacionados por un coeficiente de proporcionalidad constante a lo largo de la escala.

## 2. ANÁLISIS TÉCNICO

Este tipo de gráficos se usan más para el largo plazo.

*Lineal.* Comúnmente utilizada en el corto plazo. Se representa con mayor claridad las representaciones gráficas y se ven mejor los cambios de tendencia y velocidad. Es un tipo de gráfico en el que la longitud y el valor de cada división están relacionados por un coeficiente de proporcionalidad constante a lo largo de la escala.

En segundo lugar, por la apariencia física, se pueden dividir en lineal, de barras o de velas.

*Lineal.* El más simple de todos, no marca detalles de máximos y mínimos en la jornada y deja muchas cuestiones sin resolver.

Sólo marca tendencias generales como la de largo plazo pero para hacer un estudio detallado del gráfico no es conveniente utilizarla.

Gráfico de [IBEX35] en periodicidad de día



De Barras. En este caso tenemos un máximo, un mínimo, apertura y cierre. Mucho más característico que el lineal, con este ya podemos interpretar gráficos para el corto plazo y realizar un estudio detallado de la situación gráfica.

Gráfico de [IBEX35] en periodicidad de día



De Velas. El más utilizado por todos los analistas. Es el más representativo. Similar al gráfico de barras pero con cuerpos perfectamente definidos en los que podemos ver la situación de la sesión ya sea en minutos, días, semanas o meses.

Gráfico de [IBEX35] en periodicidad de día



## 2. ANÁLISIS TÉCNICO

# Tendencia

La tendencia del mercado no es otra cosa que la dirección en la que se están moviendo los precios. El mercado se comporta siempre en forma de zigzag con subidas y bajadas sucesivas y alternadas. De esta manera se van formando ondas que presentan picos y fondos (máximos y mínimos de la onda de precios). Una tendencia alcista está dada por una serie de sucesivos picos y fondos más altos que los anteriores. Consecuentemente, una tendencia bajista está dada por una serie sucesiva de picos y fondos más bajos que los anteriores. Una violación a esta regla suele ser una señal de que la tendencia podría haber cambiado.

# Teoría de Dow

Charles Henry Dow era un periodista que después de llevar años comentando el mercado decidió instaurar una teoría que actualmente es una de las más importantes del análisis técnico y una de las que más siguen los mercados financieros.

### Los principios de esta teoría son 6:

1. Las Medias lo descuentan todo.
2. Los mercados tienen tres tendencias:

- Tendencia principal o primaria: su duración es casi siempre superior a un año, es la más importante porque es la tendencia general del mercado (el largo plazo).
- Tendencia secundaria o intermedia: suelen durar entre tres semanas y varios meses, son interrupciones en la tendencia principal (medio plazo). Suele corregir entre 1/3 y 2/3 del avance o retroceso principal.
- Tendencia terciaria: son fluctuaciones dentro de la tendencia secundaria (corto plazo) su duración es inferior a 3 semanas. Se necesita una gran agilidad operativa para poder manejar bien esta tendencia y poder operar en el corto plazo ya que hablamos de una tendencia muy agresiva en la que el día a día es clave.

3. Las tendencias primarias tienen tres fases.

#### Si hablamos de una tendencia alcista:

- Acumulación: en esta fase los informes sobre la coyuntura económica y los beneficios empresariales son muy negativos, el miedo y el pesimismo se ve en los inversores y por ello los precios caen.
- Expansión: mejora progresivamente la economía, las empresas incrementan sus beneficios y como consecuencia de ello mejoran los ratios bursátiles.
- Agotamiento: en esta fase existe mucha euforia de mercado, la situación económica es muy buena y eso da pie a ver.

#### Si hablamos de una tendencia bajista:

- Distribución: en esta fase los inversores que acumularon en la fase de acumulación que hemos visto antes, a pesar de que los resultados empresariales siguen siendo muy buenos y que de alguna forma la economía sigue en auge, empiezan a considerar que los precios son muy elevados por lo que empiezan a vender sus posiciones.
- Pánico: los compradores empiezan a escasear y cada vez hay más vendedores, se empieza a ver más papel que dinero. El movimiento bajista empieza a acelerarse y los volúmenes de negocio empiezan a aumentar.
- Agotamiento: continúan las ventas de los inversores que eran firmes antes. Empiezan a verse nervios por las señales de posible cambio de tendencia. Los inversores cualificados abren posiciones largas confeccionando sus carteras.

4. Las medias deben confirmarse entre ellas.

5. El volumen de contratación debe acompañar a la tendencia.

6. Las tendencias son vigentes hasta que son confirmadas las figuras de cambio.

## 2. ANÁLISIS TÉCNICO

# Ondas de Elliot

Miles de gestores de carteras institucionales, especuladores e inversores privados usan el principio de Las Ondas en sus decisiones de inversión. Ha quedado claramente demostrada para identificar extremos de mercado.

Desde los años 80 se han introducido elementos como el análisis temporal y se ha conseguido indicar de forma inequívoca el final de pautas de impulso y correctivas.

No es difícil hacer un recuento de Ondas, sin embargo se requiere experiencia y habilidad para extraer conclusiones correctas de este recuento y obtener continuidad y consistencia en los pronósticos que nos permita estar en el lado correcto del mercado la mayor parte del tiempo.

### Las reglas de Elliot son:

- La Onda segunda nunca retrocede más allá del comienzo de la primera.
- La Onda tercera nunca es la más corta.
- La Onda cuarta no se solapa con la primera.

A la terminación de un movimiento de cinco ondas, sigue una corrección de tres ondas.

Suelen fijarse objetivos de precios que si se alcanzan es probable que el mercado se gire y si se superan, entonces, hay bastantes posibilidades de que el mercado siga avanzando hacia el siguiente objetivo. El uso de indicadores incrementa la tasa de aciertos. Elliot anticipa puntos de giro del mercado con exactitud y en ocasiones también el momento de esos giros.

Elliot fue el primero en relacionar los movimientos de las ondas con las series de Fibonacci. Una corrección a una tendencia que alcanza el 61,8% de retroceso es un punto donde el mercado suele girarse o, de lo contrario, completará el retroceso completo hasta alcanzar el inicio.

El mayor beneficio que se obtiene es la visibilidad que proporciona al analista el hecho de saber con aproximación el punto en el que se encuentra el mercado a diferentes grados de ondas. El analista sabe si es probable que el mercado se mueva lateralmente o en tendencia y conoce con mucho criterio la posición del mercado en el momento.

Clasifico los movimientos del mercado en impulsivos (5 ondas en dirección de la tendencia principal) y correctivos (3 ondas en dirección contraria). Elliot marcó que cuando la onda tercera es la más larga, la onda quinta suele terminar con la misma longitud que la primera.

Cuando falla el recuento, el analista tiene una pista clara de que sus suposiciones iniciales no son válidas ahora y que es el momento de salirse de las posiciones adoptadas con anterioridad. Se puede decir que un fallo en el recuento activará una señal claramente objetiva de Stop Loss por lo que la Teoría de Elliot puede usarse para aplicar un estricto control de riesgo. Mientras que un recuento de ondas puede considerarse subjetivo, el mercado proporcionará niveles cercanos de precio cuyo alcance confirmará o invalidará el recuento adoptado. Es en estos niveles donde el analista estará interesado en efectuar sus operaciones. El analista siempre sabe por adelantado el riesgo que está dispuesto a asumir, podemos decir que el análisis de Elliot permite gestionar el riesgo de forma eficaz y previamente a las operaciones.

¿Cuál es la relación de las Ondas de Elliot con el Análisis Técnico Bursátil?

Las Ondas de Elliot no sustituyen al Análisis Técnico sino que desde el punto de vista de Ondas de Elliot las pautas usadas por los analistas están identificadas en su totalidad. Los triángulos suelen ser ondas cuartas, los banderines y gallardetes son figuras de continuación que normalmente se ven en ondas pares. Una figura chartista de HCH se reconoce normalmente como un fallo de quinta onda.

## Representación gráfica de las Ondas de Elliot:

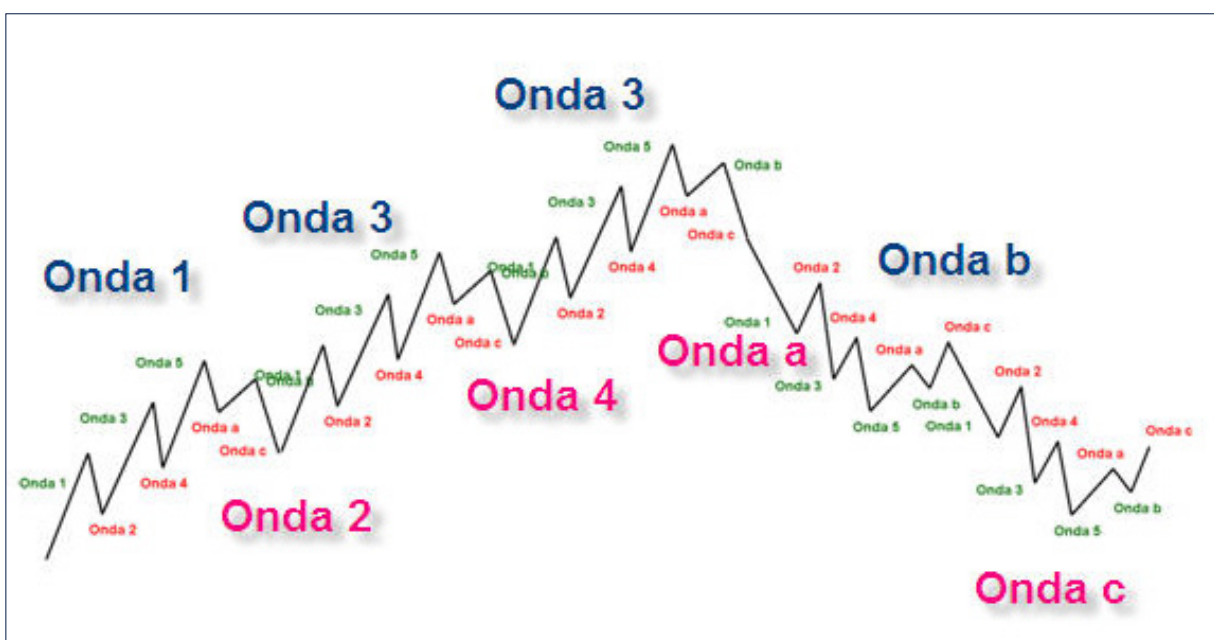

## 2. ANÁLISIS TÉCNICO

Vemos como las tendencias se rigen por movimientos impulsivos y correctivos. Cinco ondas impulsivas que van en la dirección del movimiento principal (1, 2, 3, 4, 5) y tres correctivas posteriormente que van en contra de éste mismo (a, b, c). Ninguna onda puede superar o perder niveles de la onda anterior.

Como vemos, las Ondas de Elliot tienen relación directa con la teoría de las fractales (figuras geométricas que presentan la propiedad de auto similitud, es decir que tiene la misma forma a diferentes escalas).

Al subdividir los movimientos también podremos ver ondas impulsivas y correctivas sucesivamente.

## Soportes y resistencias

**Soporte.** Zona por debajo del mercado donde la fuerza de la demanda supera a la fuerza de la oferta, lo que produce una detención del movimiento bajista y posteriormente un repunte al alza de los precios.

**Resistencia.** Zona por encima del mercado donde la fuerza de la oferta supera a la fuerza de la demanda, lo que produce una detención del movimiento alcista y posteriormente una caída de los precios.

El mercado no se suele detener en un precio concreto, sino en torno a una zona. La fortaleza o importancia de un soporte o resistencia es mayor cuantas más veces haya actuado con eficacia en el pasado. Los números redondos suelen ser zonas de soporte y resistencia cuando los movimientos de los mercados son nuevos (subida o bajada libre). Un soporte roto sirve como resistencia y viceversa.



## 2. ANÁLISIS TÉCNICO

# Figuras de consolidación y de cambio de tendencia

### Figuras de consolidación

- Canal lateral
- Banderín
- Bandera

### Figuras de cambio de tendencia

- HCH y HCHi
- Triángulo Expansivo / Triángulo invertido
- Dobles y triples techos / Dobles y triples suelos

## 2. ANÁLISIS TÉCNICO

# Figuras de cambio de tendencia

Las figuras de cambio de tendencia vienen a ser figuras de cambio en los movimientos. Los precios realizan movimientos contrarios a la tendencia actual y la tendencia cambia de dirección. Si anteriormente había una tendencia alcista, tras esta formación, los precios cambian a tendencia bajista y viceversa.

Estas figuras se suelen formar en un periodo de tiempo mayor que las de consolidación. Hay diversas figuras de cambio de tendencia, las principales son las que detallamos a continuación:

### • CUÑA

Es una figura de continuación de tendencia similar al triángulo, aunque con una diferencia: En la cuña las dos líneas que van delimitando esta figura tienen la misma dirección (alcista o bajista) aunque con distinta pendiente.

La cuña se forma en dirección contraria a la tendencia:

Si la tendencia es alcista, la cuña que se forme tendrá una pendiente bajista, pero una vez que se rompa la figura, la tendencia seguirá siendo alcista.

Gráfico del [DAX30] en periodicidad de día



## • BANDERA / BANDERÍN

Es la figura más fiable de continuación de tendencia, ya que en muy pocas ocasiones va seguida de un cambio de la misma. Las banderas aparecen tras periodos de subidas o bajadas muy rápidas y son tramos de relajación de la tendencia previa.

Pueden ser contrarias a la tendencia anterior o laterales (en este caso también se les llama canal lateral de consolidación) ambas son igual de fiables y para ambas el objetivo es el mismo.

Una variante a la bandera es el banderín de consolidación, se trata de una formación en cuña, con una zona de soporte más o menos fija y una tendencial dinámica claramente bajista.

El objetivo, tanto de la bandera, como del canal lateral, suele ser la proyección del ancho del canal en cuestión. Por otro lado, el objetivo de la formación de banderín es la proyección de la parte más ancha de dicha cuña.

Gráfico de [IBEX35] en periodicidad de día



## 2. ANÁLISIS TÉCNICO

# Figuras de cambio de tendencia

Las figuras de cambio de tendencia vienen a ser figuras de cambio en los movimientos. Los precios realizan movimientos contrarios a la tendencia actual y la tendencia cambia de dirección. Si anteriormente había una tendencia alcista, tras esta formación, los precios cambian a tendencia bajista y viceversa.

Estas figuras se suelen formar en un periodo de tiempo mayor que las de consolidación. Hay diversas figuras de cambio de tendencia, las principales son las que detallamos a continuación:

### • SUELO O TECHO REDONDEADO

Los precios describen una curva lenta, en forma de U, anticipando el cambio de tendencia. Esta figura puede darse abajo (suelo redondeado) o arriba (techo redondeado).

Gráfico de GOLD en periodicidad de día



## • TRIÁNGULO EXPANSIVO

Los precios se expanden, con una zona de soporte fija. Cuando rompe la zona de soporte, se confirma la formación. Es una formación que no suele darse, pero cuando se da, es fiable.

Gráfico de [IBEX35] en periodicidad de día

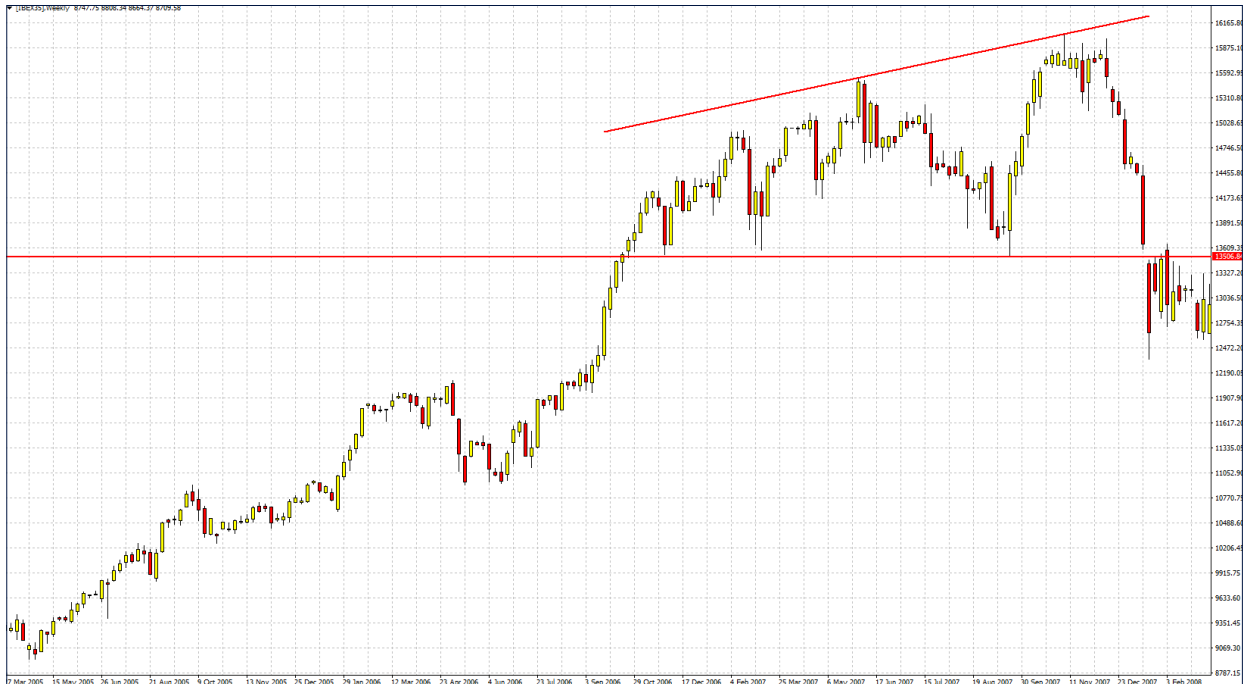

## • DOBLE TECHO / DOBLE SUELO

Doble ataque a zonas de techo o suelo, respectivamente, sin éxito. Los precios buscan mínimos o máximos anteriores, perforándolos, a la baja en el caso de un doble techo, o al alza, en el caso de un doble suelo, confirmando así el movimiento de cambio de tendencia.

### Doble techo

Gráfico del [DAX30] en periodicidad de día

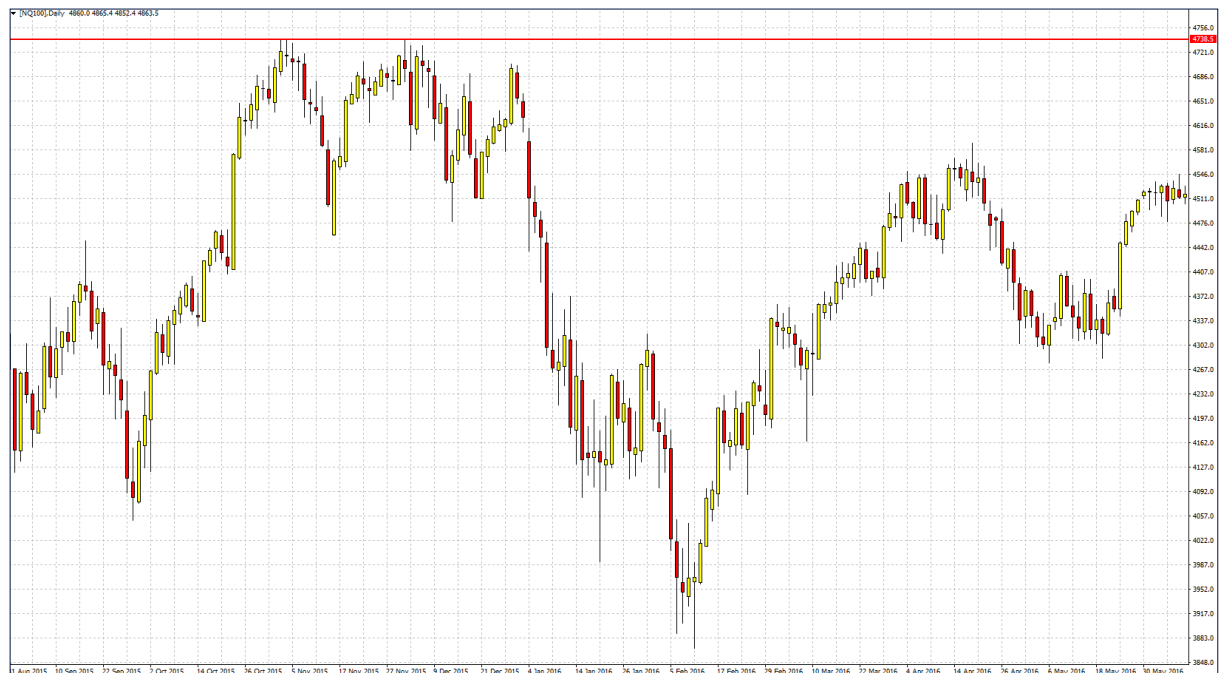

# Doble suelo

Gráfico del [DAX30] en periodicidad de día



## ● HOMBRO CABEZA HOMBRO / HOMBRO CABEZA HOMBRO INVERTIDO

Figura en la que los precios forman un hombro, una cabeza y otro hombro. Los hombros no son superiores a la cabeza y lo más importante es la neck line (línea clavicular o línea de cuello de botella). Cuando se rompe esta línea, se confirma el cambio de tendencia. En el caso contrario tendríamos el HCHi, el cual tiene las mismas características que el normal, pero invertida.

# Hombro Cabeza Hombro

Gráfico de [SP500] en periodicidad semanal



## Hombro Cabeza Hombro (invertido)

Gráfico de EURUSD en periodicidad de día



## 2. ANÁLISIS TÉCNICO

# Velas Japonesas

Como hemos mencionado anteriormente, el gráfico de velas es mucho más representativo que el gráfico de barras y mucho más que el gráfico lineal. Una simple vela da muchas más información que en un gráfico líneas y más clara que con un gráfico de barras.

Partes de una vela:

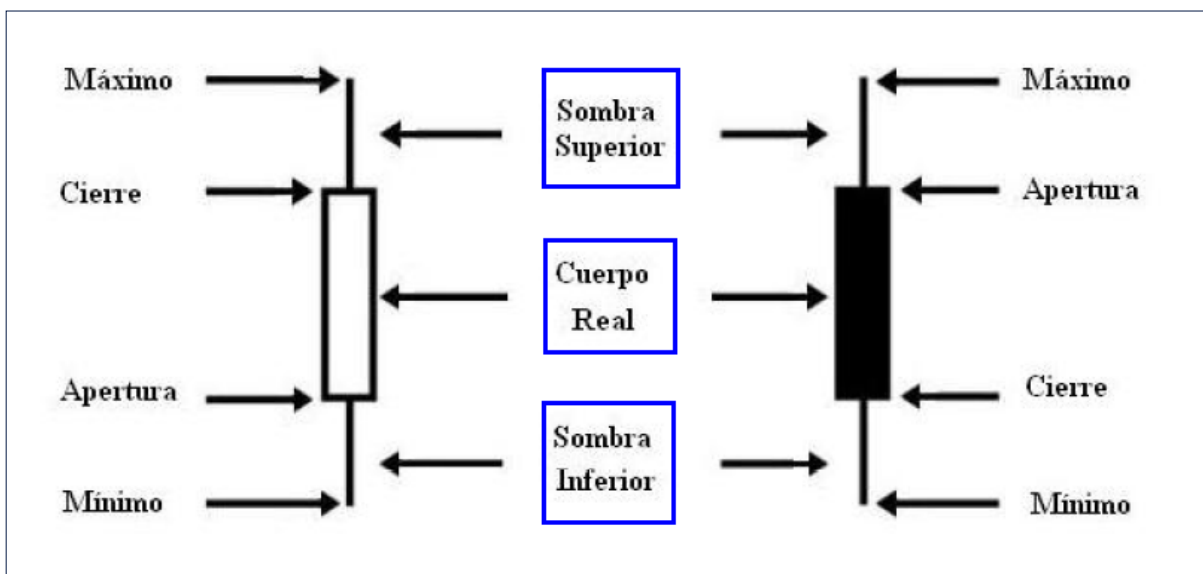

Práctica:

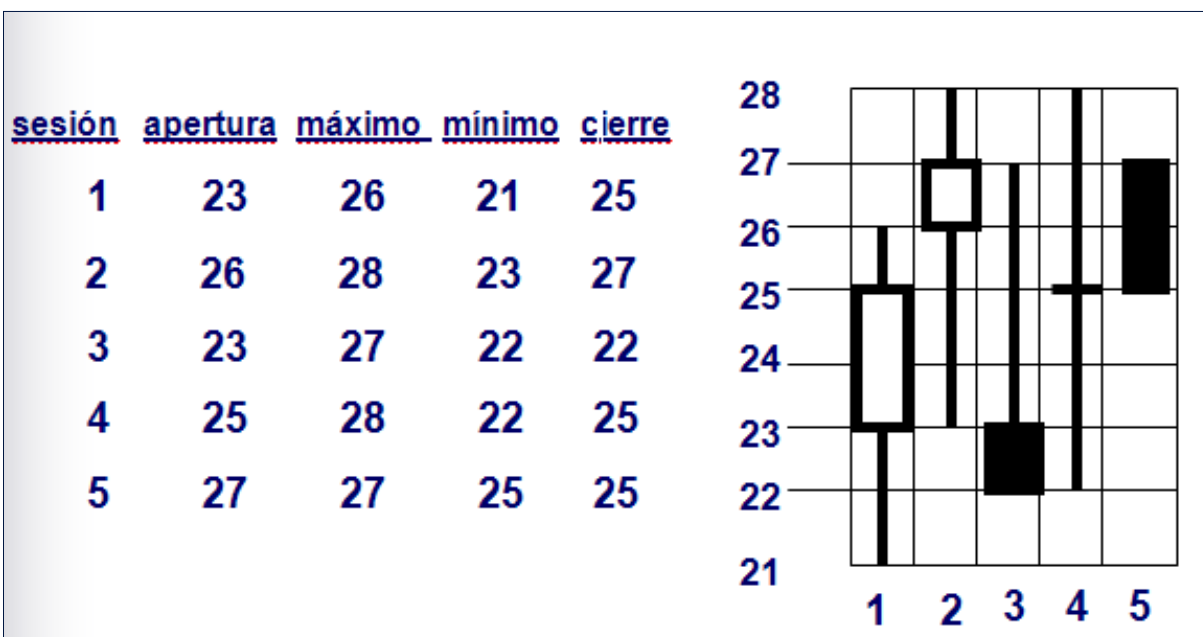



Los cuerpos reales cuanto más grandes, más representativos y mejor para saber cuál es la tendencia.

Cuando en una vela observamos sombras inferior o superior, quiere decir que habrá acumulación de dinero (dinero comprador) en el caso de que veamos sombra inferior, y papel (dinero vendedor) en el caso de que veamos sombra superior.

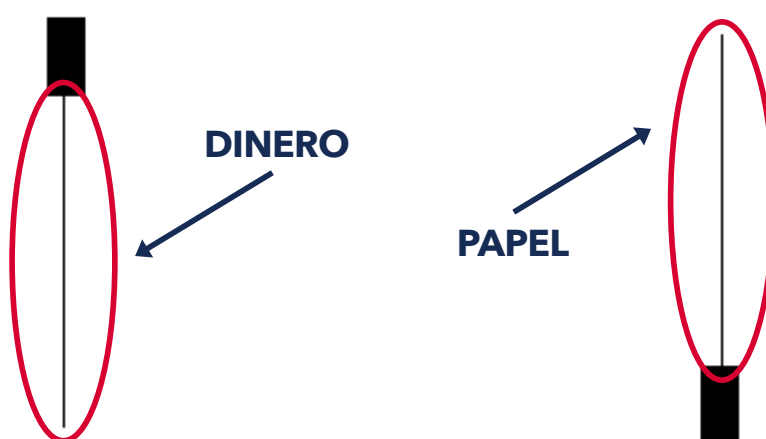

Otra parte positiva e interesante por parte de las velas japonesas es la combinación de dos o más velas, ya que representan estrategias diferentes, dependiendo de la formación.

A continuación detallamos algunas de las representaciones de la combinación de velas:

### Cuerpos reales pequeños

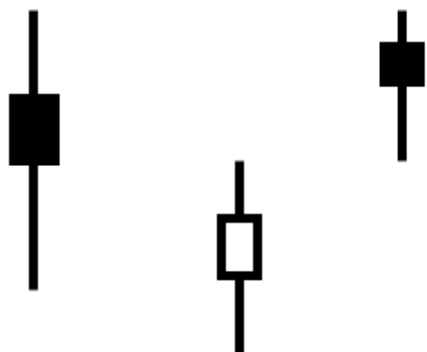

### Doji



<b>CARACTERÍSTICAS</b>	El color no es importante	<b>CARACTERÍSTICAS</b>	Misma apertura y cierre
<b>IMPLICACIONES</b>	La tendencia previa pierde fuerza	<b>IMPLICACIONES</b>	El mercado está cansado

## 2. ANÁLISIS TÉCNICO

### Martillo

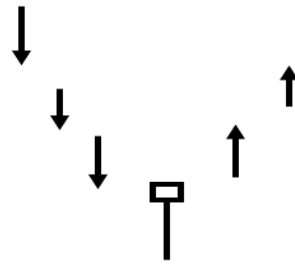

<b>CARACTERÍSTICAS IMPLICACIONES</b>	<ol style="list-style-type: none"> <li>1. Tendencia bajista o en zona de soporte</li> <li>2. Pequeño cuerpo real cerca del máximo de la vela</li> <li>3. Sombra inferior de al menos 2 veces el cuerpo real</li> </ol>
	Alcistas. Posible cambio de tendencia

### Estrella fugaz

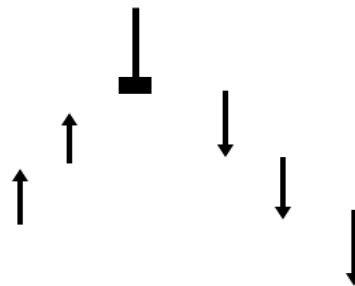

<b>CARACTERÍSTICAS IMPLICACIONES</b>	<ol style="list-style-type: none"> <li>1. Tendencia alcista o en zona de resistencia</li> <li>2. Pequeño cuerpo real cerca del mínimo de la vela</li> <li>3. Sombra superior de al menos 2 veces el cuerpo real</li> </ol>
	Bajistas. Posible cambio de tendencia

### Envolvente alcista

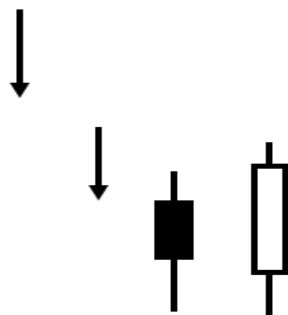

### Resultado final

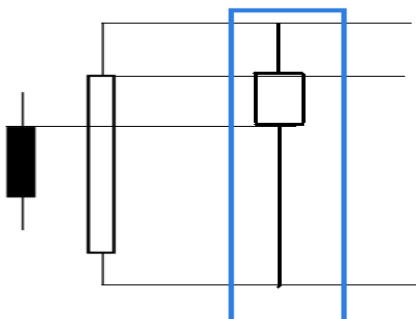

<b>CARACTERÍSTICAS IMPLICACIONES</b>	<ol style="list-style-type: none"> <li>1. Tendencia bajista o en zona de soporte</li> <li>2. Vela negra cubierta totalmente por una vela blanca</li> </ol>
	Alcistas. Posible cambio de tendencia

### Envolvente bajista

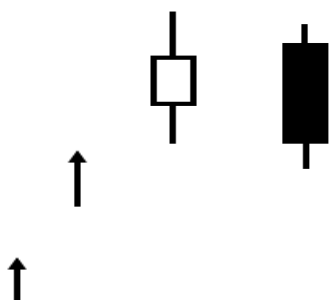

### Resultado final

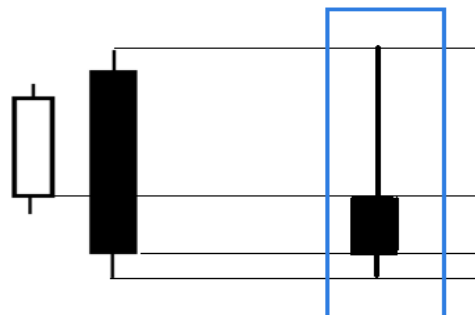

#### CARACTERÍSTICAS IMPLICACIONES

1. Tendencia alcista o en zona de resistencia
2. Vela blanca cubierta totalmente por una vela negra

Bajistas. Posible cambio de tendencia

### Estrella del amanecer

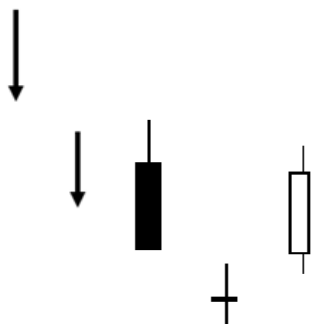

### Resultado final

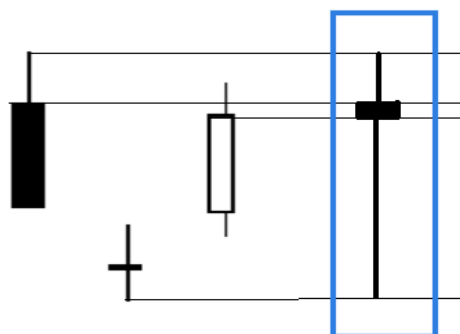

#### CARACTERÍSTICAS IMPLICACIONES

1. Tendencia bajista o en zona de soporte
2. Vela negra acompañada de un doji y de una vela blanca

Alcistas. Posible cambio de tendencia

### Estrella del atardecer

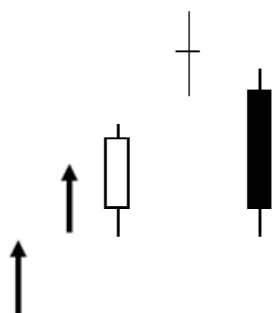

### Resultado final

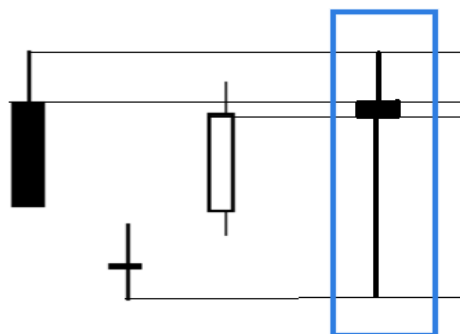

#### CARACTERÍSTICAS IMPLICACIONES

1. Tendencia bajista o en zona de soporte
2. Vela negra acompañada de un doji y de una vela blanca

Bajistas. Posible cambio de tendencia

### 3. ANÁLISIS FUNDAMENTAL

## Descripción

La macroeconomía es la parte de la teoría económica que se encarga del estudio global de la economía en términos del monto total de bienes y servicios producidos, el total de los ingresos, el nivel de empleo, de recursos productivos, y el comportamiento general de los precios. En contraposición, la microeconomía estudia el comportamiento económico de agentes individuales, como consumidores, empresas, trabajadores e inversores.

El objetivo del seminario es conocer las diferentes referencias macroeconómicas, saber cómo se obtienen y cuándo se publican y por último ver el efecto que estas referencias pueden tener sobre los diferentes activos financieros.

#### Aspectos a tener en cuenta en las referencias macroeconómicas:

- FECHAS DE PUBLICACIÓN
- RELEVANCIA
- INTERPRETACIÓN DE LOS MISMOS
- REPERCUSIÓN SOBRE LOS MERCADOS
- POSIBLES ESTRATEGIAS A REALIZAR

#### Referencias macroeconómicas más importantes:

- DECISIÓN SOBRE TIPOS DE INTERÉS
- PIB (PRODUCTO INTERIOR BRUTO)
- IPC (INDICADORES DE PRECIOS)
- INDICADORES DE EMPLEO
- BALANZA DE PAGOS

Os invito a que accedáis al **Calendario Forex de Admiral Markets:**  
<http://www.admiralmarkets.es/analytics/forex-calendar>

### 3. ANÁLISIS FUNDAMENTAL

## Conceptos de Análisis Fundamental

La idea principal es pagar por un activo menos de lo que creemos que vale dicho activo.

Debemos calcular el valor intrínseco (lo que realmente vale el activo en cuestión) = Descuento de Flujo de Caja (DCF).

Descotar a una tasa apropiada lo que una empresa va a ganar a lo largo de toda su vida.

Muchas veces los resultados que presenta la empresa pasan desapercibidos para los precios, ya que son valoraciones que se hacen de cara al futuro y en el largo plazo.

## Métodos de valoración

### DCF

CF = Cash Flow (Flujo de Caja)

dr = Discount Rate (Ratio de Descuento)

- $DCF = \text{Flujo de caja del primer año} / 1 + (\text{Tasa de Descuento}) + \text{Flujo de Caja del segundo año} / 1 + (\text{Tasa de Descuento}) + \dots$
- Cuanto más lejos estén los flujos de caja, menos peso tendrá en el precio de la acción.
- Como este método no es del todo fiable, se utiliza el **MÉTODO DE VALORACIÓN POR MÚLTIPLOS**. Este método intenta predecir lo que un negocio va a ganar en X años.

### PER

- Precio de cotización de la acción / ganancias netas contables.
- El número de veces que el valor de la empresa está metido en el precio de la acción. El **número de veces que está caro**.
- El **PER** medio del mercado suele ser de 15X ó 16X, todo lo que esté por encima de este nivel, es caro y por debajo, barato.
- Se trata de un múltiplo estático que se mide con respecto a lo que está ganando hoy.
- Si los beneficios de la empresa suben o bajan varía el nivel de PER y puede ser más atractivo, o no (trampa de valor).

### 3. ANÁLISIS FUNDAMENTAL

- También tenemos que tener en cuenta el PER medio del sector. La empresa puede ser barata o cara con respecto al mercado y al sector.
- Empresas con PER 10, nos estarían dando una rentabilidad en torno al 10%, mientras que un PER 20, nos daría una rentabilidad del 5%.
- Estadísticamente es rentable comprar PER bajo.
- El problema del PER es que no considera las deudas de la empresa. Podemos ver niveles de PER bajo por las deudas, ya que sólo tenemos en cuenta el Equity.

#### SOTP (Sume Of The Parts)

- Este método se utiliza con empresas que tienen diferentes líneas de negocio.
- Sacaríamos el negocio “malo” y se le aplicaría un múltiplo bajo. Luego se coge el negocio “bueno” y se le aplica un múltiplo alto. Se juntan los resultados y se divide entre el número de acciones que tiene la empresa. Entonces obtendríamos el SOTP.
- Normalmente será un múltiplo definido por los beneficios que va a producir ese negocio.

#### EV/EBITDA

- Al utilizar este método se pueden obtener elevadas rentabilidades (15%/16%). Media en Europa del 13% y en EEUU del 18%.
- Se trata de comprar compañías con múltiplos más baratos que la media del mercado.
- El mercado ha obtenido un 500% en 20 años y con esta valoración, las empresas, han obtenido un 2500%.
- Este método tiene en cuenta todos los factores, incluida la deuda.
- La media del mercado en valoración de **EV/EBITDA** es 9X/10X.
- Lo mejor para este método es hacerlo con **análisis comparables**.
- **EV = MARKET CAP + DEUDA + INTERESTS.**
- Market CAP = Capitalización bursátil
- Deuda = deuda financiera, sin contar pagos pendientes.

### 3. ANÁLISIS FUNDAMENTAL

- Intereses Minoritarios = apenas son relevantes.
- Con esta fórmula llegamos al activo, el pasivo es deuda + Equity (acciones = MKT). Al activo le restamos la deuda y nos da el Equity.
- El EBITDA es un valor que podemos encontrar fácilmente.
- Earnings Before Interests, Taxes, Discounts and Amortizations.
- Una empresa gana 800 Mn€ de EBITDA y debe cotizar a un ratio de 5 veces = la valoración del activo es 4,000Mn € (800 x 5). Para sacar "E", restamos deuda (1,000Mn€) y da el Equity (4,000 - 1,000 = 3,000).  
Para sacar la valoración por acción, dividiremos el resultado entre el número de acciones. Si hay 300Mn de acciones, entonces la valoración final será (3,000 / 300 = 10€/acción).
- Compraremos a precios con los que obtener buena rentabilidad, 5€ - 7€.

#### PRICE to BOOK

- Sencillo método de valoración. Consiste en ver los libros de los resultados de la empresa y ver la valoración.
- Después de esto, analizaríamos cuánto vale en bolsa y eso nos daría la valoración en libros.
- Es posible que el resultado nos dé una valoración de 8,000 Mn€ y tiene una cotización bursátil con valoración de 50,000 Mn€. Se trataría de una empresa cara.
- Dicha valoración por libros la dividiríamos por el número de acciones y obtendríamos el valor en libros por acción.

#### NAV (Net Asset Value)

- Utilizamos este tipo de valoración cuando una empresa tiene otros activos fácilmente valorables.
- Sumaríamos cada una de las partes y llegaríamos al total.
- El resultado lo dividiríamos entre el número de acciones y nos daría el NAV.
- Normalmente cotizará con un descuento del 20%.

## 4. FIBONACCI

# Descripción

En matemáticas, la sucesión de Fibonacci (a veces mal llamada serie de Fibonacci) es la siguiente sucesión infinita de números naturales:

- La sucesión comienza con los números 0 y 1, y a partir de estos, cada elemento es la suma de los dos anteriores.
- A los elementos de esta sucesión se les llama números de Fibonacci. Esta sucesión fue descrita en Europa por Leonardo de Pisa, matemático italiano del siglo XIII también conocido como Fibonacci. Tiene numerosas aplicaciones en ciencias de la computación, matemáticas y teoría de juegos. También aparece en configuraciones biológicas, como por ejemplo en las ramas de los árboles, en la disposición de las hojas en el tallo, en la flora de la alcachofa y en el arreglo de un cono.
- El concepto fundamental de la sucesión de Fibonacci es que cada elemento es la suma de los dos anteriores. En este sentido la sucesión puede expandirse al conjunto de los números enteros como de manera que la suma de cualesquiera dos números consecutivos es el inmediato siguiente.

Representación de una serie de retrocesos de Fibonacci en un gráfico y sus ondas de alcance correspondientes

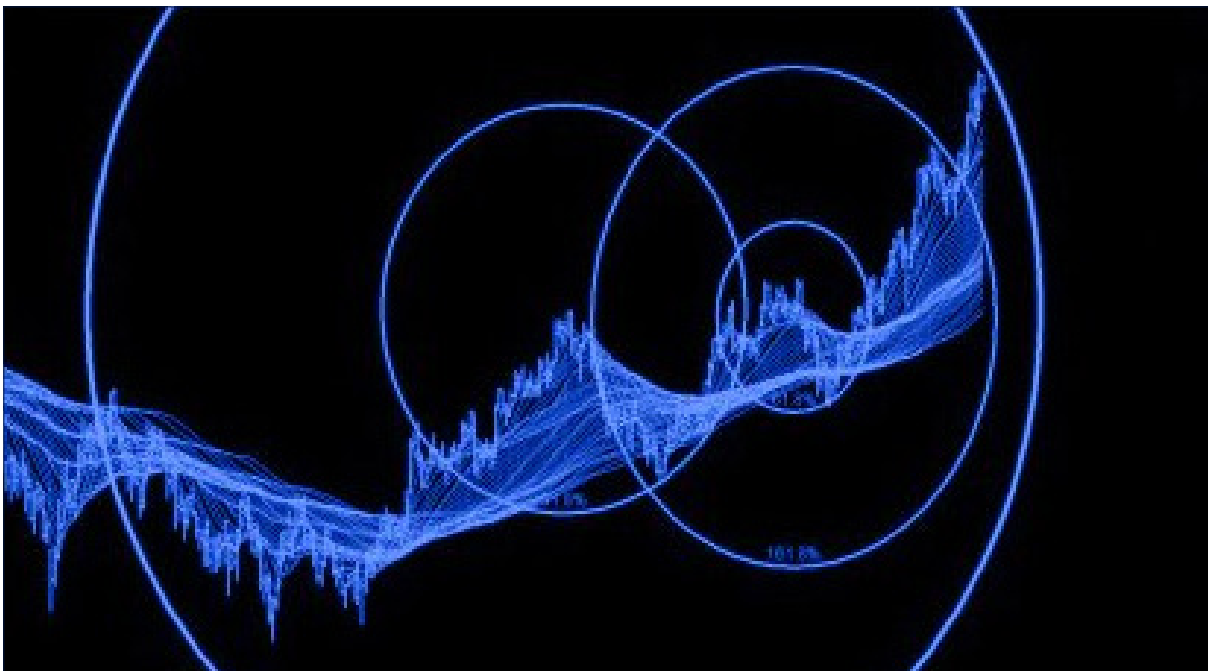



# Magnitud de los retrocesos

Ante la confirmación de un retroceso en la cotización, se buscará calcular la probable magnitud del movimiento. Para lograrlo, se aplican ciertos porcentajes obtenidos de la serie de Fibonacci la magnitud total de la tendencia previa. Los porcentajes utilizados son los siguientes:

- 61.8%: Conocido también como la proporción áurea, o número áureo, es el límite del cociente que se obtiene de la división de un elemento de la serie de Fibonacci entre el siguiente, conforme la serie tiende a infinito.
- 50.0%: Es el retroceso más comúnmente aceptado, equivalente a la mitad del avance de la tendencia principal.
- 38.2%: Se obtiene de restar 61.8% de la unidad ( $1.000 - 0.618 = 0.382$ ).
- 100.0%: Equivalente a la magnitud total de la tendencia principal.

## Consideraciones

- Los porcentajes de retroceso deben ser calculados solamente después de que se ha confirmado el fin de una tendencia, nunca mientras la tendencia continúa vigente.
- Tomando en cuenta que las tendencias siempre forman parte de una tendencia de más largo plazo y a su vez están formadas por tendencias de más corto plazo, la pregunta ¿Sobre cuál de estas tendencias debo calcular los retrocesos?, puede no tener una respuesta simple. En términos generales, debemos calcular los retrocesos sobre aquella tendencia que haya dado señales claras de terminación.
- Algunos libros mencionan una zona crítica de 33 al 38.2%, y de 61.8 a 67%, en lugar de los niveles específicos.
- Las críticas más importantes en contra de los de retrocesos de Fibonacci están fundamentadas en la teoría del paseo aleatorio, argumentando que no hay justificación para suponer que la acción del precio tenga razón alguna para respetar niveles predeterminados de retroceso.
- Los retrocesos de Fibonacci forman una parte importante de la Teoría de olas de Elliot.

## 4. FIBONACCI

### Ejemplos de Fibonacci

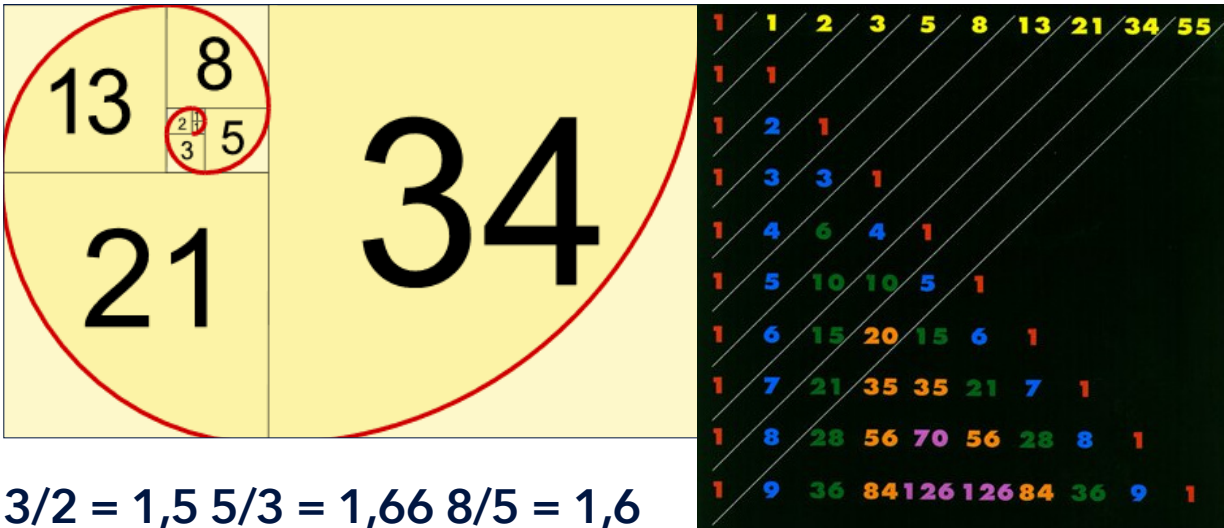

A la izquierda, un ejemplo de la serie de Fibonacci en espiral / A la derecha, la sucesión de números por la suma de ellos / Abajo, el resultado de las series más repetidas por Fibonacci y la importancia de la serie áurea

Hay que tener en cuenta que la serie áurea viene definida por la repetición de la sucesión de los resultados de la serie, entre la cifra anterior. El número áureo es 1,61803 y es el más repetido y fiable según los parámetros de Fibonacci.

A la hora de utilizar Fibonacci con los mercados, la magnitud del 61,8% es la más fiable de todas.

### Gráfico actual del BRENT:

Gráfico de BRENT en periodicidad de día



## 5. PRODUCTOS FINANCIEROS

# Productos Financieros

### ACCIONES

- Sólo operativa alcista
- Elevadas comisiones
- Imposible apalancamiento
- Operativa muy limitada
- Directo al mercado
- Sin vencimiento

### ETFs

- Comúnmente conocidos como
- Fondos Cotizados
- Replican a un activo en concreto, una acción, un índice, un metal, una materia prima, etc
- Operativa alcista y bajista
- Elevadas comisiones
- Poca transparencia
- Con vencimiento

### FOREX

- Operativa alcista y bajista
- Mercado sin regulador
- Son los activos más líquidos del mercado
- Cotización continua, 24h, 5d
- Mercado global y muy accesible
- Bajas comisiones
- Apalancamiento opcional (posibilidad de fraccionar)
- Sin vencimiento

### FUTUROS

- Cotizan una fórmula matemática
- Vehículo para poder operar en algunos activos como el Oro, Plata, Crudo, Índices, etc
- Apalancamiento obligatorio
- Elevadas comisiones
- Absoluta transparencia
- Con vencimiento

## 5. PRODUCTOS FINANCIEROS

### OPCIONES

- Contrato que da al comprador el derecho, pero nunca la obligación, de comprar (Call) o vender (Put) un activo subyacente a un determinado precio (strike) hasta una fecha determinada (vencimiento) y pagando un precio (prima)
- Se utilizan para coberturas
- Replican a un activo en cuestión

### WARRANTS

- Opciones negociables. El propietario tiene el derecho, pero no la obligación de comprar (Call) o vender (Put) una cantidad de activo subyacente a un precio fijo (strike) hasta una fecha predeterminada (vencimiento) a cambio de pagar un precio (prima)
- Elevadas comisiones
- Riesgo elevado
- Poca transparencia

### CFDs

- Replican a un activo determinado, acciones, futuros, materias primas, metal, etc
- Pocas comisiones o nulas
- Sin vencimientos
- Dependen del emisor
- Apalancamiento opcional, nunca obligatorio
- Posibilidad de fraccionar
- Operativa alcista o bajista
- Amplia maniobrabilidad

## 6. COMPARACIÓN DE PRODUCTOS

Gráfica representativa de comparación de operativa entre una acción, un futuro y un CFD:

POSIBILIDADES	ACCIÓN	FUTURO	CFD
APALANCAMIENTO	NO	SI	SI*
 	 SI  NO	 SI  SI	 SI  SI
DER. ECONÓMICO	SI	NO	NO**
DER. POLÍTICO	SI	NO	NO
COMISIONES			
<b>*En el CFD, el apalancamiento es opcional, no obligatorio</b>			
<b>**Pese a no tener derecho económico, el dividendo se cobra en posiciones largas y se paga en posiciones cortas</b>			
<b>Derechos económicos: dividendo, ampliación, reducción</b>			
<b>Derecho político: voto en una junta de accionistas</b>			

Como se puede observar, los CFDs tienen una serie de ventajas que hacen de este un producto muy interesante por su agilidad, flexibilidad y amplia maniobrabilidad.

La posibilidad de poder apalancarse, nunca una obligación es una ventaja competitiva frente a su producto de referencia.

El poder abrir posiciones cortas sin comisión extra les da una ventaja competitiva, frente a las acciones.

El poseedor de CFDs no tiene derechos económicos, ni políticos, pero el bróker abona o cobra el dividendo en función de las posiciones del cliente, paga en posiciones alcistas y lo cobra en bajistas.

Las bajas comisiones son una ventaja frente al resto de productos.

A veces la gente no quiere operar en CFDs por tratarse de un activo sintético y prefieren operar en futuros, cuando el futuro es el activo sintético por excelencia. El CFD tiene muchas ventajas frente a los futuros.

## 7. ESTRATEGIAS OPERATIVAS

# Estrategias Operativas

### Throw Back

La idea principal de esta estrategia es intentar acortar las pérdidas de las falsas trampas. Si abrimos posiciones largas y los precios no consolidan la ruptura de la resistencia, entonces nos saltaría el stop de toda la posición. La idea es acotar las pérdidas entrando con la mitad de la posición (la que cada uno considere oportuno, teniendo en cuenta su capital y perfil) y, si consigue consolidar niveles, dar entrada a la otra mitad de la posición.

Lo negativo de esta estrategia es que cuando los precios rompan la resistencia, no consoliden y sigan su recorrido alcista, en este caso no entraríamos con la segunda posición y sólo tendríamos la mitad de la posición abierta.

En este caso tendremos que sopesar qué es lo que queremos, más riesgo o más seguridad.

### Ejemplo en un gráfico:



Gráfico de BRENT en periodicidad de día

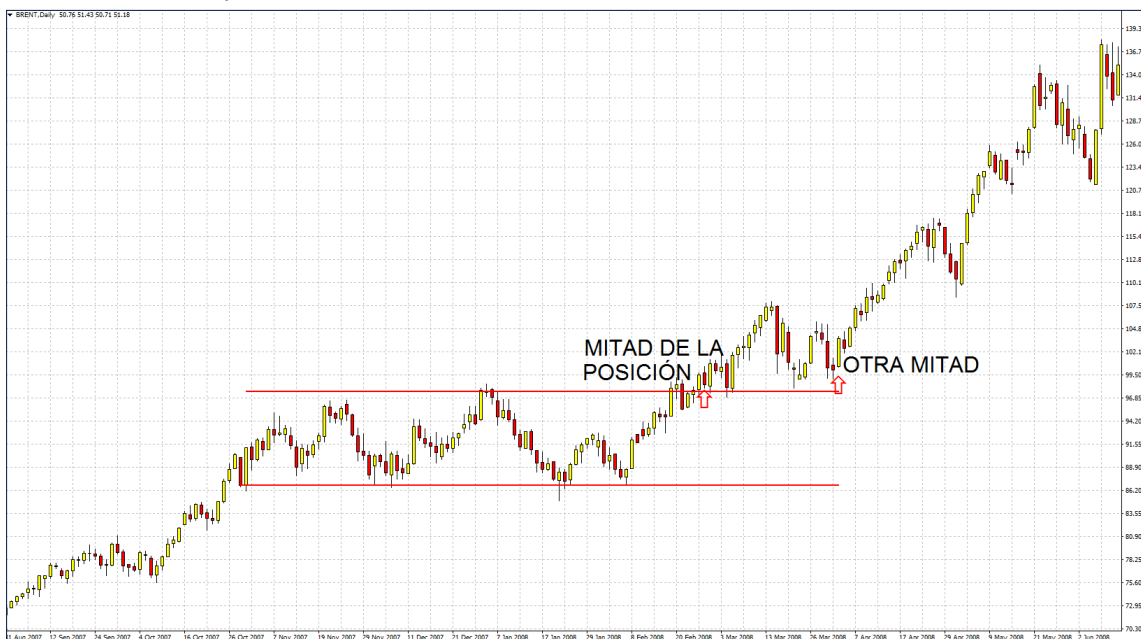

## 7. ESTRATEGIAS OPERATIVAS

### Pull Back

La idea principal de esta estrategia es intentar acortar las pérdidas de las falsas trampas. Si abrimos posiciones cortas y los precios no consolidan la ruptura del soporte, entonces nos saltaría el stop de toda la posición.

La idea es acotar las pérdidas entrando con la mitad de la posición (la que cada uno considere oportuno, teniendo en cuenta su capital y perfil) y, si consigue consolidar niveles, dar entrada a la otra mitad de la posición.

### Ejemplo en un gráfico:



Gráfico de EURGBP en periodicidad de día



## 7. ESTRATEGIAS OPERATIVAS

# Estrategia con Fibonacci

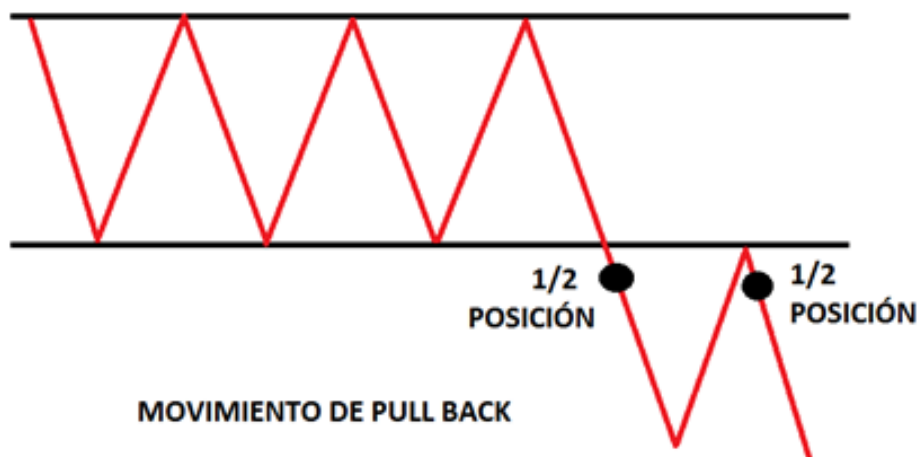
A continuación les detallo la estrategia propuesta al final del seminario. Recordad que para poder hacer Fibonacci, necesitamos ver agresividad en el movimiento, ya sea alcista, o bajista. Tengan en cuenta que el ejemplo es orientativo en cuanto a patrimonio, cada uno deberá llevar dicha estrategia a su cartera y con el activo con el que más cómodo se sienta.

Dividiremos nuestra posición en tres entradas de igual volumen.

### Dibujado el movimiento y hecho el Fibonacci, empezamos con la estrategia:

- 1** Realizaremos nuestra primera compra en el 62% del Fibonacci. Una vez realizada dicha compra, los precios pueden empezar a subir (si esto ocurre desharíamos la posición en el 100% del Fibonacci) o seguir bajando.
- 2** Si los precios siguen cayendo, realizaríamos la segunda compra en el 50% del Fibonacci. Una vez realizada dicha compra, los precios pueden subir (si esto ocurre desharíamos la mitad de la posición que llevamos hasta el momento en el 100% del Fibonacci, colocaríamos un Stop Profit y dejaríamos correr las ganancias haciendo de este stop, dinámico) o seguir bajando.
- 3** Si los precios siguen cayendo, realizaríamos la tercera y última compra en el 38% del Fibonacci. Una vez realizada dicha compra, lo primero que haríamos sería colocar un Stop Loss y a continuación los precios pueden subir (si esto ocurre desharíamos la mitad de la posición en el 100% del Fibonacci, colocaríamos un Stop Profit y dejaríamos correr las ganancias haciendo de este stop, dinámico) o seguir bajando y saltaría el Stop Loss.

Con esta estrategia pueden pasar tres cosas claramente definidas:

### Con esta estrategia pueden pasar tres cosas claramente definidas:

- 1** Los precios dibujan el movimiento agresivo, consolidan a continuación y vuelven de nuevo a seguir con la tendencia previa (este es el escenario más probable). Tendría un resultado positivo.
- 2** Los precios dibujan el movimiento agresivo, no consiguen consolidar y pierden el 38% del Fibonacci, saltando, por lo tanto, el Stop Loss. Tendría un resultado negativo.
- 3** Los precios dibujan el movimiento agresivo, consolidan precios, intentan superar el 100% del Fibonacci, sin conseguirlo, vuelven de nuevo a bajar a apoyarse al soporte, vuelven a intentar atacar resistencias, vuelven a bajar a soportes y así sucesivamente durante un tiempo. Este escenario tendría un resultado claramente positivo.



## 7. ESTRATEGIAS OPERATIVAS

Lo más importante de esta estrategia, no es el beneficio monetario (que también es importante) si no que poco a poco vamos ganando en confianza.

Esta estrategia vale para cualquier activo, cualquier timeframe y tanto para movimientos alcistas, como bajistas, siempre que haya agresividad.

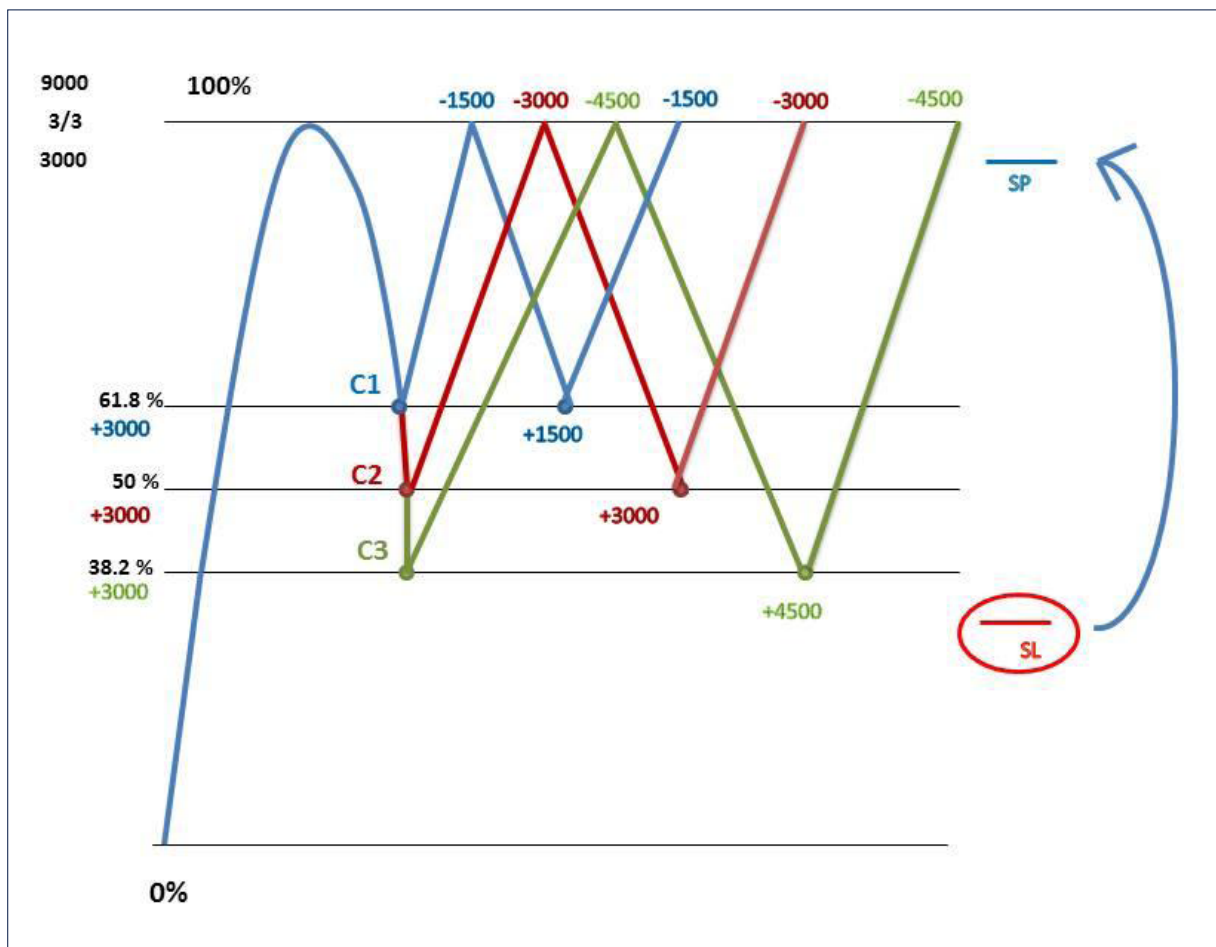

## 8. PSICOLOGÍA APLICADA AL TRADING

# Psicología Aplicada al Trading

Hace un tiempo se pensaba que la psicología y el trading no tenían nada que ver entre sí y que era absurdo relacionar ambos conceptos.

A día de hoy se entiende, después de años buscando respuestas a algunos conceptos que no tenían explicación en el trading, que la psicología tiene un papel clave y básico a la hora de operar en bolsa, ya que nuestra mente puede jugar un papel protagonista en todas las operaciones que llevemos a cabo.

Al análisis de la situación actual de los mercados y de los activos en los que queramos invertir, deberemos añadir el punto de vista psicológico.

Todos los horizontes temporales y perfiles deben tener en cuenta la psicología del trading, ya que en todos los casos se tienen que estudiar y analizar las etapas por las que va pasando el trader.

## Etapas del Trader

### 1. Incompetencia inconsciente

Es el primer paso que hacemos cuando empezamos. Sabemos que es una buena forma de hacer dinero, hemos oído cosas sobre ello e historias de gente que se ha hecho millonaria. Lo malo es que creemos que aprender es algo sencillo. No puede ser muy difícil, el precio sólo sube o baja. Te pones a la faena y ves que esto no es tan sencillo. Haces muchas operaciones y asumes muchos riesgos. Cuando metes una posición, se gira en tu contra, una y otra vez. Podrías empezar bien, lo cual es mucho peor, porque te creerás que es más sencillo de lo que pensabas y comenzarás a arriesgar mucho más dinero. Intentas recuperar tus pérdidas doblando tus posiciones. Algunas veces lo conseguirás pero muchas otras veces saldrás malherido. Te encuentras en la Incompetencia Inconsciente. Este paso puede durar un par de semanas.

### 2. Incompetencia consciente

Te das cuenta que aprender esto va a llevar más trabajo del que pensabas. Ya sabes que eres un trader incompetente: no tienes las habilidades necesarias para operar con consistencia. Comienzas a comprar sistemas, leer libros, websites, en busca del Santo Grial. En esta etapa serás un nómada de sistemas, saltando de un método a otro cada día y cada semana, no aguantando lo suficiente para comprobar si el sistema funciona. Cada vez que encuentras un nuevo indicador pensarás que éste será el que haga la diferencia. Poco a poco comienzas a salir de esta etapa. Has dedicado más tiempo y dinero del que inicialmente pensabas que era necesario. Habrás perdido dinero en tu cuenta operativa y lo habrás querido dejar 3 ó 4 veces, pero ahora ya lo llevas en la sangre.

## 8. PSICOLOGÍA APLICADA AL TRADING

### 3. Momento clave

Al final de la etapa 2 comienzas a darte cuenta que el sistema no hace la diferencia. Ves que se puede obtener dinero simplemente con una media móvil y nada más, siempre y cuando mantengas una correcta gestión de tu dinero y de tu cabeza. Empiezas a leer libros de psicología en el trading, a identificarte con conceptos de esos libros y finalmente llega el momento Eureka. El momento Eureka crea una nueva conexión en tu cerebro. Te das cuenta que nadie puede predecir el Mercado. Por ello, comienzas a ignorar lo que el resto piensa. Te conviertes en un individuo con tu propio método de trading.

Comienzas a trabajar un sólo sistema que moldeas a tu propio estilo, empiezas a sentirte bien y a delimitar tu zona de riesgo. Realizas las operaciones que tu 'hedge' te indica tiene una alta probabilidad de ganar. Cuando la operación va mal no te enfadas, sólo la cierras. La siguiente operación sabes que tendrá mayores probabilidades porque tu sistema funciona.

### 4. Competencia consciente

Haces operaciones cuando tu sistema te lo dice. Tomas pérdidas tan fácilmente como los beneficios. Estás en un punto donde sales en el punto de empate la mayoría de las veces, pero ya no pierdes dinero. Todavía tienes que trabajar pero poco a poco comienzas a ganar más de lo que pierdes de forma consistente.

### 5. Competencia inconsciente

Ahora ya operamos en un nivel inconsciente. Estás operando en piloto automático. Ya podrías decir bien alto "soy un trader", pero te da igual, es un trabajo como otro cualquiera. El secreto no está en la habilidad, sino en la perseverancia y en la capacidad de cambiar tus percepciones y paradigmas según recibes nueva información. Los perdedores son aquellos que quieren hacerse rico rápidamente.

## 8. PSICOLOGÍA APLICADA AL TRADING

# Errores del Trader

Los principales errores son, considerar que lo sabemos todo y no hacer que una pérdida tenga un sesgo favorable aunque no sea monetario. Siempre que perdemos dinero en bolsa lo podemos tomar como una lección por la cual hemos pagado, pero será una lección muy valiosa si conseguimos aprender de ella y no cometer los mismos errores.

- Buscar culpables o excusas

Inventar excusas y ganar dinero en bolsa es incompatible. Las excusas son para los perdedores que no quieren aprender de sus errores. Si perdemos, pero lo hemos hecho bien, sabemos que la estadística nos acabará dando la razón.

- Lo simple siempre funciona

Cuando nos venden una estrategia que funciona y/o un robot o sistema que obtiene siempre beneficios, nos creemos que hemos obtenido el Santo Grial. Muchas veces pensamos que algo que es sencillo no puede ser suficiente para batir al mercado y buscamos cosas más complejas que muchas veces ni entendemos.

- Aprender de los errores y de las pérdidas

Bajo mi parecer lo más importante dentro del Trading. Si en cada pérdida que tenemos, analizamos el error que hemos cometido, seremos mejores traders que el día anterior. Si aprendemos del error, la pérdida merece la pena.

- Diario de Trading

Muchas veces buscamos sistemas de trading complejos y algoritmos que no encajan en nuestra forma de operar. La herramienta más importante y útil es la más sencilla del mundo, un diario de trading, en el que poner nuestras operaciones con activo, fecha, hora, posición, precio, stop loss, take profit y comentario de la misma.

Una vez que hemos realizado la operación deberemos analizarla nuevamente para ver las cosas que hemos hecho bien y los errores que hemos cometido.

- Operar por operar

Muchas veces buscamos la posibilidad de operar, sin tener clara la estrategia a seguir. Perdemos y queremos recuperar el dinero perdido, ganamos y nos permitimos lujos en la siguiente operación, no estamos en un buen momento para operar y aun así, tomamos posiciones sin sentido. Si perdemos dinero con este tipo de posiciones, malo, pero si lo ganamos, es peor. Porque en nuestro subconsciente estaríamos asentando un error como algo positivo.

Es como ir al bingo la primera vez y que nos toque, tenemos muchas posibilidades de convertirnos en ludópatas.

## 8. PSICOLOGÍA APLICADA AL TRADING

- No respetar los Stop Loss

Es el error más común. Tenemos que ser muy disciplinados en el trading y, sobre todo, en este punto. Bajo mi punto de vista, los inversores de largo plazo, no existen, son inversores de corto plazo que se han quedado “pillados” por no ejecutar el stop a su debido tiempo.

- Deshacer posiciones con ganancias

Otro error muy común es deshacer posiciones con ganancias. Si ya nos cuesta identificar una buena estrategia, dirección y sentido a una posición, cuando obtenemos un beneficio, deshacemos posiciones nosotros mismos.

Mi consejo es deshacer posiciones parcialmente o, una vez que los precios lleguen al precio que me había marcado como objetivo, colocar un stop profit y dejar correr las ganancias.

- Pensar en el dinero

Muchas veces pensamos en el dinero como objetivo de la inversión, cuando lo que tenemos que hacer es pensar en los puntos a obtener o la rentabilidad que vamos a sacar, el dinero es una simple recompensa al trabajo bien hecho.

### Consejos importantes

- El descanso en el Trading es vital
- Defina las reglas en su plan de Trading
- Disfrute del desafío y aprenda a relajarse
- Realice un “DIARIO DE TRADING” y revise sus estrategias
- Confíe en usted y en sus conocimientos
- Refuerce una conducta correcta y pensamiento positivo
- Opere con ratio riesgo-rentabilidad favorable y no modifique los Stop Loss
- Realice operaciones con volúmenes homogéneos
- Trabaje con instrumentos líquidos y diversifique su cartera
- No opere en momentos de publicación de datos macroeconómicos
- Vigile el margin call y aprenda de los errores
- No existe un Santo Grial de las inversiones, no lo busque
- Sin duda el más importante de todos. DISCIPLINA

## 9. GESTIÓN MONETARIA Y GESTIÓN DEL RIESGO

### Descripción

A la hora de gestionar tenemos que tener en cuenta distintos aspectos ya vistos, como el análisis que hacemos sobre los mercados, los aspectos psicológicos que influyen en nuestra operativa y por último, y no por ello menos importante, la gestión monetaria y del riesgo. Si realizamos estas tres cosas correctamente, podemos garantizar que el nuestro será un trading de éxito.

Para esto es muy útil trabajar con el diario de trading y con la calculadora de rentabilidad. Ambas son herramientas que nos ayudan a tener éxito en nuestras operaciones y que, por desgracia, pocos inversores realizamos, supongo que esta es una de las razones por las que el 80% de la gente que invierte en bolsa obtiene pérdidas en sus balances de resultados.

Siempre he dicho, y repetiré, que uno de los principales problemas que tenemos a la hora de gestionar nuestras carteras es que en el momento que abrimos una cuenta y la capitalizamos, nuestro objetivo principal es obtener beneficio al primer minuto y es ahí donde erradica el principal fallo, ya que nuestro objetivo principal tiene que ser preservar el capital y, una vez que sabemos cómo preservarlo, podremos ver la posibilidad de multiplicarlo.

En mis seminarios hago alusión a la batalla de los espartanos en la guerra de las Termópilas y a que nuestra mentalidad con los mercados tiene que ser muy similar, mucha disciplina y trabajo duro. Los espartanos se movían en bloque, unidos y sin descuidar ningún flanco. Siempre en posición defensiva y únicamente atacaban cuando veían una oportunidad real de éxito para dicho ataque. Nuestra mentalidad con nuestras carteras tiene que ser similar, atacar cuando veamos buenas oportunidades en el mercado y, mientras tanto, trabajar para ver cómo preservar nuestro capital. Sólo así alcanzaremos el éxito.

Esto no quiere decir que tengamos mentalidad “amarrategui”, ni conservadora, ni nada por el estilo, simplemente que es la fórmula para tener éxito en nuestras inversiones.

### Ejemplos de riesgos:

OPERACIONES	BALANCE	RIESGO del 2% del total por operación	OPERACIONES	BALANCE	RIESGO del 2% del total por operación
1	5000	100	1	5000	500
2	4900	98	2	4500	450
3	4802	96	3	4050	405
4	4706	94	4	3645	364
5	4612	92	5	3281	328
6	4520	90	6	2953	295
7	4430	89	7	2658	265
8	4341	87	8	2392	239
9	4254	85	9	2153	215
10	4169 - 17% de pérdidas		10	1938 - 60% de pérdidas	

## Calculadora de beneficios / pérdidas

Capital	1.000,00 €	Balance final	Ganancia total	% rentabilidad	Total retenido
Pips / lote	10.00	1.800,00 €	800,00 €	80,00%	0,00 €
Lotes / día	3.00				
Margen	10.00€				
€/ pip	1.00€				
Apalancamiento	100				
€/ mes	0,00 €	* S ólo han de camb iarse los parámet ros de las casillas en naranja para poder realizar el cálculo de beneficios / pérdidas			
	Balance				
Día	1.000,00 €	Pips / lote	Lotes / día	Euros	Ganancia / día
1	1.030,00 €	10	3,00	Euros	30,00 €
2	1.060,00 €	10	3,00	Euros	30,00 €
3	1.090,00 €	10	3,00	Euros	30,00 €
4	1.120,00 €	10	3,00	Euros	30,00 €
5	1.150,00 €	10	3,00	Euros	30,00 €
6	1.180,00 €	10	3,00	Euros	30,00 €
7	1.220,00 €	10	4,00	Euros	40,00 €
8	1.260,00 €	10	4,00	Euros	40,00 €
9	1.300,00 €	10	4,00	Euros	40,00 €
10	1.340,00 €	10	4,00	Euros	40,00 €
11	1.380,00 €	10	4,00	Euros	40,00 €
12	1.420,00 €	10	4,00	Euros	40,00 €
13	1.460,00 €	10	4,00	Euros	40,00 €
14	1.500,00 €	10	4,00	Euros	40,00 €
15	1.550,00 €	10	5,00	Euros	50,00 €
16	1.600,00 €	10	5,00	Euros	50,00 €
17	1.650,00 €	10	5,00	Euros	50,00 €
18	1.700,00 €	10	5,00	Euros	50,00 €
19	1.750,00 €	10	5,00	Euros	50,00 €
20	1.800,00 €	10	5,00	Euros	50,00 €

Se trata de un instrumento muy útil y fácil de realizar, en el que podremos ir viendo la evolución de nuestra cuenta con las ganancias o pérdidas que vayamos teniendo cada día. Modificando los parámetros de las casillas en naranja podremos ir viendo la evolución que debería tener nuestra cartera. El dinero crece exponencialmente, mediante la reinversión continua de los beneficios. Suponiendo que tengamos una cuenta de 1.000€ y con un beneficio de 10% al mes, sin reinvertir nada de los beneficios, tendríamos un retorno del 120%, es decir, un beneficio de 1.200€.

Hay que tener en cuenta que también se podrán tener pérdidas y que las deberemos poner en el balance final, sin preocuparnos de tener esas pérdidas, no se puede ganar siempre, no somos adivinos. No intentéis jugar a ser adivinos, no lo vais a conseguir.

## 9. GESTIÓN MONETARIA Y GESTIÓN DEL RIESGO

# Gestión del riesgo

Los puntos más importantes en la gestión del riesgo son:

- No puedes hacer fortuna si pierdes la mayoría del capital de tu cuenta en algunas malas operaciones.
- Primero necesitas aprender a no perder todo tu capital.

La gestión del riesgo se puede enfocar desde varios puntos de vista:

### 1. Según la tendencia

- Hay que seguir las tendencias. La tendencia es nuestra amiga
- Los grandes inversores son los que dibujan la tendencia. Ir con la tendencia y nunca en contra de ella
- Hacer un análisis correcto antes de operar. No hay que apresurarse para operar
- Existen oportunidades de trading en todo momento. Incluso en intervalos de 1 minuto

### 2. Según la temporalidad

- No perseguir el precio, esperar a que este venga a nosotros
- Hay que utilizar el análisis técnico, no hay que inventarse soportes y resistencias
- Los mercados siguen adelante
- Hay que buscar la combinación entre el Análisis Técnico y el Análisis Fundamental
- En algunas ocasiones, no tener posiciones, supone estar en ganancias

### 3. Coste de oportunidad

- Hay que vigilar el tamaño de la posición
- Ser cuidadosos con el apalancamiento
- Buscar una correcta correlación
- Tener en cuenta los costes totales
- Ver bien las horquillas (spreads) de los activos con los que estamos operando

Nunca olvidar esta fórmula del riesgo:

**Stop Loss x Apalancamiento / 100% = Si el SL es 20 =  $(20 \times 5) / 100 = 1\%$  de riesgo**



## 10. VALORANDO UN SISTEMA DE TRADING AUTOMÁTICO

# Valorando un Sistema de Trading Automático

Muchas son las empresas y bróker que nos ofrecen sus sistemas automáticos como si estos fueran el Santo Grial y la mejor herramienta de trading que hayamos podido encontrar. Sólo diré ante esto que si un sistema de trading es tan bueno, ¿creen que alguien lo promocionaría, o lo vendería?

Si fuera tan bueno, lo utilizarían grandes gestoras para gestionar sus grandes patrimonios y no es el caso. Esto no quiere decir que los sistemas automáticos sean malos, simplemente quiere decir que hay que medirlos y analizarlos bien.

Los sistemas automáticos se basan en patrones gráficos y señales de indicadores, que el creador implanta para su programación. Por ello, el sistema se ajusta a la personalidad del Trader.

El sistema se ajusta a la personalidad del trader y es necesario que definamos claramente las reglas del mismo. Debemos destinar tiempo para desarrollarlo y antes de operar conviene que lo probemos en una cuenta de demostración.

## Tipos de sistemas de Trading

- Sistemas mecánicos

Suelen ser los más utilizados, ya que son los que menos experiencia precisan por parte del trader. Se programan una serie de directrices y se pone a trabajar con un sistema de operaciones sencillo y fácil de testear.

### Ventajas

- Normalmente se testea con datos del pasado con una eficiencia elevada.
- No se dejan llevar por las emociones y eso es positivo.
- Tienen reglas muy rígidas.

### Inconvenientes

- Los resultados del pasado no garantizan que se vayan a repetir en el futuro.
- Los mercados son cambiantes y eso trastoca los testeos del sistema.
- Puede haber simulaciones incorrectas del sistema.

## 10. VALORANDO UN SISTEMA DE TRADING AUTOMÁTICO

- Sistemas discrecionales

Son sistemas implantados y programados por traders expertos y gestores con experiencia. Se pueden ir modificando sobre la marcha las directrices y eso les deja en un plano más profesional y experimentado que los mecánicos.

### Ventajas

- Las decisiones son tomadas en base a la experiencia del gestor o trader.
- Este sistema se adapta fácilmente a la situación del mercado.

### Inconvenientes

- Se necesita tiempo para adquirir la experiencia necesaria.
- No se pueden testear en un simulador o cuenta demo.

## Evaluar resultados

- Periodo temporal

Se debe fijar una temporalidad para poder valorar los resultados obtenidos de ese sistema de trading.

Dependiendo de qué temporalidad se utilice podría funcionar bien o mal. El mismo sistema puede ser un grandísimo sistema para horizontes temporales de 15 minutos y fatal para rangos de 1 día. Es por ello que se definirá claramente en qué rango temporal se debe usar.

- Nuevas pruebas

Una vez que tengamos el sistema de trading se deberían realizar nuevas pruebas y testeos de su efectividad constantemente, ya que es posible que sea necesario realizar alguna modificación o añadir algún parámetro nuevo y/o actualización. El mercado cambia en todo momento y es por ello que los sistemas de trading también deben actualizarse.

- Estilo

Para que podamos chequear los resultados de un sistema tendremos que conocer el estilo y el tipo de sistema que es y así valorar si es un sistema válido para nosotros o no.

- Activo

Al igual que un sistema está definido para un horizonte temporal concreto y con unos parámetros claramente definidos, también se debe tener en cuenta el activo con el que podrá trabajar ese sistema o para el que estará creado. Puede que un sistema funcione muy bien con divisas, pero a la hora de testearlo con futuros no tiene los mismos resultados.

## 10. VALORANDO UN SISTEMA DE TRADING AUTOMÁTICO

- Riesgo-Rentabilidad

Al igual que en el trading manual, el sistema también prueba y baraja las opciones de riesgo que se van a asumir y las posibilidades de rentabilidad que se pueden obtener, es ahí donde se trabajará para encontrar un buen ratio riesgo-rentabilidad. No busquen un sistema de trading que no pierda nunca, no lo van a encontrar.

### Curvas de capital

Al estudiar el balance de un sistema, este debe mostrar tendencia alcista fiable, en el que podrá haber pérdidas, pero con un riesgo dependiente a momentos puntuales y diferentes factores. La volatilidad en los sistemas puede ocurrir, pero no está muy bien valorada.

#### Buen balance

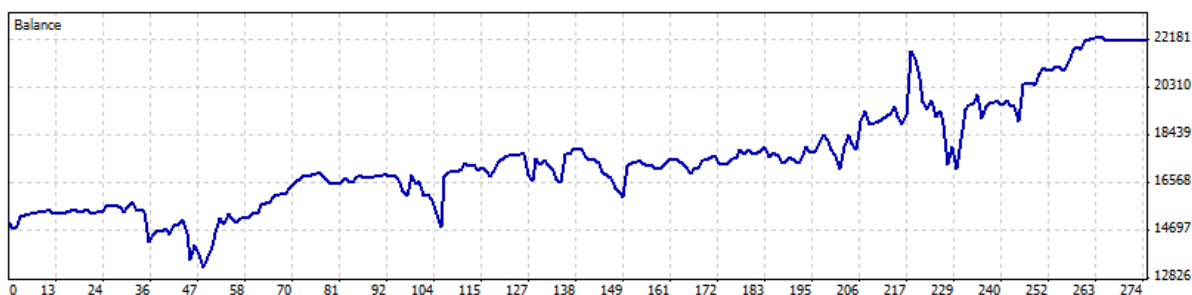

#### Mal balance



## 10. VALORANDO UN SISTEMA DE TRADING AUTOMÁTICO

- Drawdown

Es lo que se estudia después de una serie de pérdidas y en el que se tiene muy en cuenta el apalancamiento.

Existen tres factores dentro del drawdown que hay que analizar de cerca:

### Drawdown absoluto

La diferencia entre el depósito inicial y la cantidad de capital más pequeña. Es la cantidad que ha caído por debajo del nivel de depósito inicial del capital de la cuenta.

Drawdown absoluto = depósito inicial – mínimo balance.

### Máximo Drawdown

Es la máxima diferencia entre uno de los máximos de ese momento y el posterior mínimo de capital.

Máximo Drawdown = máximo de (Pico máximo – siguiente pico mínimo).

### Drawdown relativo

Es un ratio entre el máximo drawdown y el valor del máximo de capital en ese momento. Este coeficiente muestra las pérdidas, en porcentaje, sobre el capital, experimentado por un sistema automático.

- Histórico de operaciones

Con el testeo de los resultados del sistema podremos valorar la posibilidad de ver un track record o histórico de resultados. En este caso deberíamos buscar la opción de un histórico favorable y que sea sólido.

### Ejemplos de valoración:

**Caso 1 = 2 + 2 + 3 + 1 + 2 + 1 = 11**

**Caso 2 = 7 + 2 - 9 + 13 - 15 + 17 = 15**

Pese a que el resultado del caso 2 es mejor que el del caso 1, será preferible trabajar con un sistema que tenga resultados como el caso 1, ya que es un resultado mucho más fiable, sólido y estructurado, pese a ser menor.

- Backtesting

Chequeo de los resultados de dicho sistema. Se realizarán pruebas con los métodos del sistema para ver su finalidad y su fiabilidad. Siempre es recomendable realizar un testeo y backtesting con un simulador y con cuentas demo, no realizar el backtesting en cuentas reales, las pruebas siempre en cuentas demo.

## 10. VALORANDO UN SISTEMA DE TRADING AUTOMÁTICO

- Rentabilidad esperada

Al igual que en el caso del trading manual, realizaremos un perfil de objetivos de rentabilidad y trabajaremos sobre él. Si nuestro objetivo anual es de un X%, tendremos que trabajar para conseguir alcanzar ese % con nuestras operaciones y con el sistema automático.

Al ser un sistema de trading esto se puede automatizar y, tanto las pérdidas, como las ganancias, se pueden dejar como objetivos.

Si el sistema tiene unas pérdidas de X% el sistema dejará de operar por orden de las directrices puestas. Por el contrario, también se puede hacer con los objetivos de rentabilidad obtenidos.

- Ganancias vs Pérdidas

Al igual que en el caso del trading manual, deberemos buscar que el ratio riesgo-rentabilidad sea favorable y las operaciones que realice el sistema y que sean positivas sea un % mayor que las operaciones que tenga de pérdidas.

Al igual que en la parte manual, podemos tener una pérdida de 2% y una ganancia de 4% (lo cual sería un ratio favorable) en el sistema automático podemos hacer un testeo similar y marcar esas directrices de objetivo y pérdidas. Siempre buscando el beneficio sólido.

**Nota: La información y opiniones expresadas en este material no constituyen una recomendación o consejo para operar en los activos a los que hace referencia. Los gráficos y tablas utilizados cubren las necesidades del autor del material y pueden no ser ciertas.**